	<p>OPESSAN DIPENDENTI</p> <p>DESCRIZIONE SERVIZI</p>	<p>OPES—SER-TS9 OPES--SER-TS9-V04 - Variazione qualifica Operatore Dipendente.docx Pag. <u>1</u> di 15</p>
---	--	--

OPESSAN DIPENDENTI

DESCRIZIONE SERVIZI

Servizio: Variazione qualifica Operatore Dipendente

Versione: 04 – 01 ottobre 2024

	OPESSAN DIPENDENTI DESCRIZIONE SERVIZI	OPES—SER-TS9 OPES--SER-TS9-V04 - Variazione qualifica Operatore Dipendente.docx Pag. <u>2</u> di 15
---	---	--

Indice generale

Informazioni generali	3
Composizione del messaggio di richiesta da un sistema esterno generico	5
<i>Testata del messaggio (header)</i>	5
<i>Corpo del messaggio (body)</i>	5
Composizione del messaggio di risposta (comunicazione sincrona)	8
<i>Testata del messaggio (header)</i>	8
<i>Corpo del messaggio (body)</i>	8
<i>Coda del messaggio (footer)</i>	8
Codici di errore	10
Descrizione del servizio di Variazione qualifica	12
Allegati	13

	OPESSAN DIPENDENTI DESCRIZIONE SERVIZI	OPES—SER-TS9 OPES--SER-TS9-V04 - Variazione qualifica Operatore Dipendente.docx Pag. <u>3</u> di 15
---	---	--

Informazioni generali

Il presente servizio consente di variare le informazioni inerenti alla qualifica dell'operatore.

Il servizio viene richiamato fornendo:

- l'identificativo AURA dell'operatore da variare;
- la sua azienda di appartenenza;
- i dati relativi alla qualifica variata;

Una volta che si vuole variare una qualifica in OpeSSan viene effettuato il controllo che sia presente un rapporto di lavoro attivo prendendo come campi chiave:

- id AURA dell'operatore
- codice azienda

Si dovrà, inoltre, verificare che la data della nuova qualifica sia successiva a quella della precedente.

Se le informazioni sono assenti o errate, viene fornita opportuna segnalazione.

L'immagine, riportata di seguito, descrive il flusso logico delle informazioni.

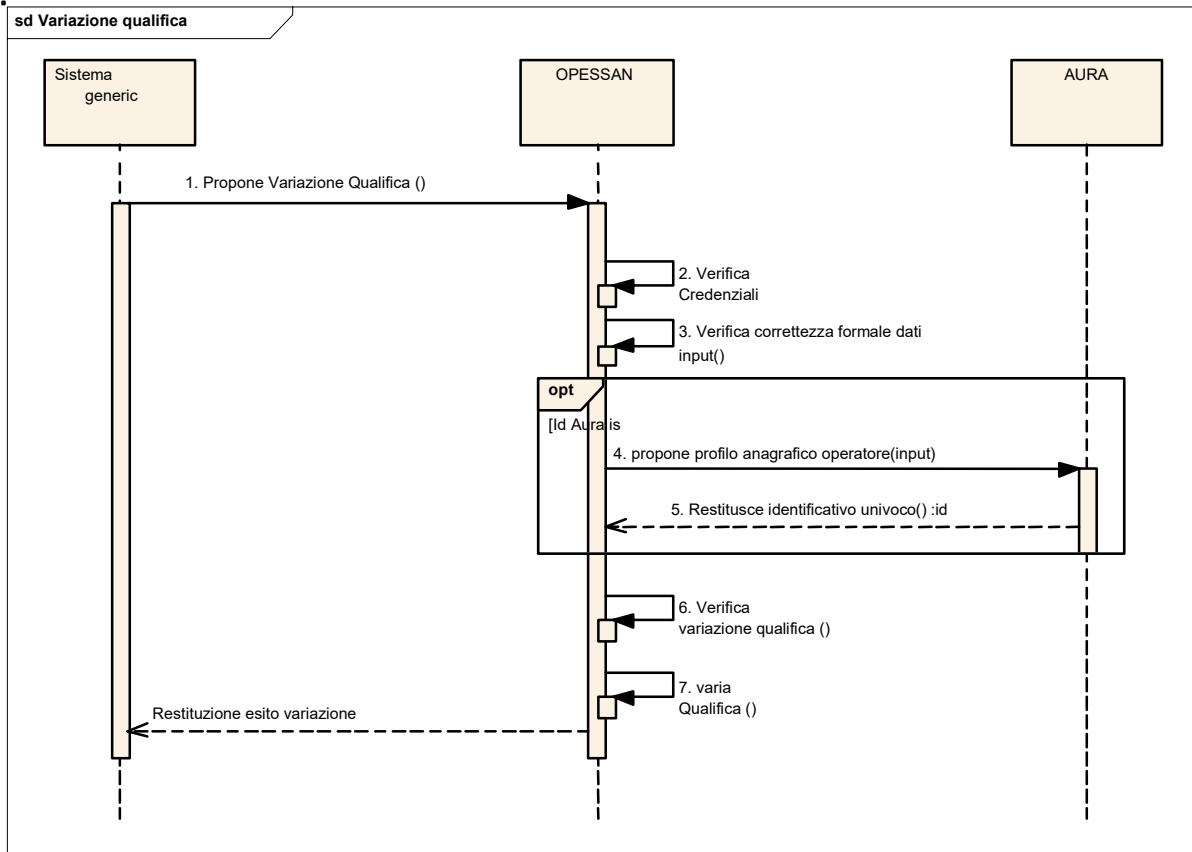

	OPESSAN DIPENDENTI DESCRIZIONE SERVIZI	OPES—SER-TS9 OPES--SER-TS9-V04 - Variazione qualifica Operatore Dipendente.docx Pag. 5 di 15
---	---	---

Composizione del messaggio di richiesta da un sistema esterno generico

Il messaggio utilizzato per implementare sotto forma di Web Services i servizi esposti da OPESSAN, si compone di due parti principali:

Testata del messaggio (header)

Header del messaggio				
#	Nome campo	Contenuto e regole	Tipo	Obbl
1	idAsr	Contiene l'identificativo dell'azienda sanitaria regionale. Ad esempio: 010301	string	obbligatorio
2	sender	Contiene il codice fiscale dell'operatore dell'ASR. Qualora non fosse possibile inviare tale codice si richiede in alternativa il codice fiscale del responsabile della Sicurezza dell'ASR.	string	obbligatorio
3	receiver	Identifica il sistema a cui è indirizzata la richiesta.	string	obbligatorio

Corpo del messaggio (body)

Le informazioni contenute nel body sono strutturate nel seguente modo:

Parametri di input

La sezione "Parametri di input" è costituita da una tabella con le seguenti informazioni:

nome campo	Identifica il nome del parametro di input riportato nel WSDL
contenuto e regole	Descrive le modalità di gestione del parametro
Tipo	Descrive la tipologia del dato (string, decimal, ecc.)
Obbl	Indica l'eventuale obbligatorietà del campo all'interno del WSDL

Parametri di input

#	Nome campo	Contenuto e regole	Tipo	Obbl
1	idAura	Identificativo univoco assegnato da AURA	decimal	Obbligatorio

	OPESSAN DIPENDENTI DESCRIZIONE SERVIZI	OPES—SER-TS9 OPES--SER-TS9-V04 - Variazione qualifica Operatore Dipendente.docx Pag. 6 di 15
---	---	---

2	azienda	Azienda di appartenenza dell'operatore sanitario, identificativo a sei cifre. Ad esempio: 010301	string	Obbligatorio
InfoQualifiche - da variare seguendo le indicazioni per la variazione della qualifica				
3	dataDecorrenza	Data di inizio della qualifica. ISO-8601 format and UTC timezone. Ad esempio: 2024-06-02T00:00:00+02:00	date	Obbligatorio
4	esclusivitàRapporto	Esclusività del Rapporto. Può assumere i seguenti valori: 0 = NO 1 = SI	string	Obbligatorio
5	tipoContratto	Tipologia del contratto. Può assumere i seguenti valori: 0 = Comparto 1 = Dirigenza	string	Obbligatorio
6	ruolo	Ruolo. Può assumere uno dei valori indicati in: <i>OPES--ALT-01-V08 Allegato Tecnico</i> <i>Disciplinare(definitivo).xls</i>	string	Obbligatorio
7	categoria	Categoria. Può assumere uno dei valori indicati in: <i>OPES--ALT-01-V08 Allegato Tecnico</i> <i>Disciplinare(definitivo).xls</i>	string	Obbligatorio
8	profiloProfessionale	Profilo Professionale. Può assumere uno dei valori indicati in: <i>OPES--ALT-01-V08 Allegato Tecnico</i> <i>Disciplinare(definitivo).xls</i>	string	Obbligatorio
9	posizioneFunzionale	Posizione Funzionale. Può assumere uno dei valori indicati in: <i>OPES--ALT-01-V08 Allegato Tecnico</i> <i>Disciplinare(definitivo).xls</i>	string	Obbligatorio
10	mansione	Mansione. Può assumere uno dei valori indicati in: <i>OPES--ALT-01-V08 Allegato Tecnico</i> <i>Disciplinare(definitivo).xls</i>	string	Obbligatorio

	OPESSAN DIPENDENTI DESCRIZIONE SERVIZI	OPES—SER-TS9 OPES--SER-TS9-V04 - Variazione qualifica Operatore Dipendente.docx Pag. <u>7</u> di 15
---	---	--

		N.B. inserire il valore “0” per le Qualifiche del Contratto Comparto		
--	--	---	--	--

Se tutti i controlli sono stati positivamente superati e le registrazioni regolarmente effettuate si può procedere con la segnalazione di [esito variazione positivo](#)

	<p>OPESSAN DIPENDENTI</p> <p>DESCRIZIONE SERVIZI</p>	<p>OPES—SER-TS9 OPES--SER-TS9-V04 - Variazione qualifica Operatore Dipendente.docx Pag. <u>9</u> di 15</p>
---	--	--

	OPESSAN DIPENDENTI DESCRIZIONE SERVIZI	OPES—SER-TS9 OPES--SER-TS9-V04 - Variazione qualifica Operatore Dipendente.docx Pag. <u>10</u> di 15
---	---	---

Codici di errore

Idaura

Codice	Descrizione	Tipologia
V0001	idAura mancante o errato: dato non presente in AURA o formalmente errato	E

Azienda

Codice	Descrizione	Tipologia
V0031	Azienda mancante o non attiva: codice non presente in elenco ASR piemontesi o codice non attivo in elenco ASR piemontesi	E
V0130	Azienda dipendente da elaborare non coincidente con azienda operatore ASR: Azienda <> IdAsr (ultimi 3 caratteri)	E

Data decorrenza qualifica

Codice	Descrizione	Tipologia
V0039	Data qualifica indicata in modo formalmente errato	E
V0030	Nessun rapporto di lavoro attivo presente in OpeSSan: vedi controllo rapporto di lavoro (parte in grassetto)	E
V0081	Variazione posizione lavorativa non effettuabile: vedi controllo rapporto di lavoro (parte in corsivo grassetto)	E
V0040	Presenza di una qualifica diversa per la stessa azienda alla stessa data o in data successiva: vedi controllo validità qualifica (parte in grassetto)	E
V0041	Presenza di una qualifica uguale per la stessa azienda in data successiva: vedi controllo validità qualifica (parte in corsivo grassetto)	E

Esclusività di rapporto

Codice	Descrizione	Tipologia
V0042	Indicazione di esclusività di rapporto non presente o non valida: valore diverso da 0 o 1	E

Tipo contratto

Codice	Descrizione	Tipologia
V0043	Tipo di contratto non presente o non valido: vedi controllo tipo contratto	E

	OPESSAN DIPENDENTI DESCRIZIONE SERVIZI	OPES—SER-TS9 OPES--SER-TS9-V04 - Variazione qualifica Operatore Dipendente.docx Pag. <u>11</u> di 15
---	---	---

Ruolo

Codice	Descrizione	Tipologia
V0044	Ruolo non presente o non valido: valore non presente in tavola OPS_D_TIPO_RUOLO	E

Categoria

Codice	Descrizione	Tipologia
V0045	Categoria non presente o non valida: vedi controllo categoria	E

Profilo Professionale

Codice	Descrizione	Tipologia
V0046	Profilo professionale non presente o non valido: vedi controllo profilo professionale	E

Posizione Funzionale

Codice	Descrizione	Tipologia
V0047	Posizione funzionale non presente o non valida: vedi controllo posizione funzionale	E

Mansione

Codice	Descrizione	Tipologia
V0048	Verificare le informazioni previste per la qualifica. I dati risultano errati e/o incompleti: vedi controllo mansione	E

Variazione effettuata con successo

Codice	Descrizione	Tipologia
V0085	Variazione qualifica correttamente effettuata	I

	OPESSAN DIPENDENTI DESCRIZIONE SERVIZI	OPES—SER-TS9 OPES--SER-TS9-V04 - Variazione qualifica Operatore Dipendente.docx Pag. <u>12</u> di 15
---	---	---

Descrizione del servizio di Variazione qualifica

Il servizio consente, ad un sistema esterno, di richiedere la variazione nella base dati OpeSSan, dei dati relativi alla registrazione della qualifica di un operatore.

Il servizio deve essere firmato digitalmente (user e password o certificato digitale) e inviato su un canale https.

Vengono effettuate le seguenti attività:

1. verifica delle credenziali del sistema richiedente (user e password o certificato digitale);
2. verifica della correttezza formale delle informazioni (presenza di tutti i campi obbligatori e, dove possibile, verifica della loro correttezza formale);
3. verifica della correttezza logica delle informazioni;
4. verifica della presenza o meno di un rapporto di lavoro attivo nella base dati di OpeSSan; se non presente, viene restituita una informativa;
5. verifica della presenza o meno di una qualifica in data antecedente nella base dati di OpeSSan; se non presente, viene restituita una informativa;
6. inserimento delle informazioni nella base dati di OpeSSan;
7. restituzione al sistema esterno dell'esito dell'elaborazione della proposta di inserimento

	OPESSAN DIPENDENTI DESCRIZIONE SERVIZI	OPES—SER-TS9 OPES--SER-TS9-V04 - Variazione qualifica Operatore Dipendente.docx Pag. <u>13</u> di 15
---	---	---

Allegati

Controllo rapporto di lavoro

Partendo dal codice identificativo Aura il sistema verifica la corretta presenza di un rapporto di lavoro altrimenti ci si trova nella condizione di **“Nessun rapporto di lavoro attivo presente in OpeSSan” (codice errore V0030)**

Controllo validità qualifica

Partendo dal codice identificativo Aura il sistema verifica la presenza di una qualifica attiva per il dipendente: se la **“dataDecorrenza”** inserita risulta essere minore od uguale ci si trova nella condizione di **“Presenza di una qualifica diversa per la stessa azienda alla stessa data o in data successiva” (codice errore V0040)** oppure nella condizione ci si trova nella condizione di **“Presenza di una qualifica uguale per la stessa azienda in data successiva” (codice errore V0041)**

Controllo tipo contratto

Partendo dal codice tipoContratto il sistema verifica la correttezza di quanto inviato altrimenti ci si trova nella condizione **“Tipo di contratto non presente o non valido” (codice errore V0043)**

Controllo categoria

Se il codice della Categoria inviata è uguale a ‘NNN’ e tipo Contratto = ‘0’ **ci si trova nella condizione di Categoria non presente o non valida” (codice errore V0045)**

Se il codice della Categoria inviata è diversa da ‘NNN’ e tipo Contratto = ‘1’ **ci si trova nella condizione di Categoria non presente o non valida” (codice errore V0045)**

Altrimenti partendo dai codici Ruolo e Categoria inviati si dovrà verificare la loro coerenza altrimenti ci si trova nella condizione di **“Categoria non presente o non valida” (codice errore V0045)**

Controllo profilo professionale

Partendo dai codici Ruolo, Categoria e Profilo Professionale inviati si dovrà verificare la loro coerenza altrimenti ci si trova nella condizione di **“Profilo Professionale non presente o non valido” (codice errore V0046)**

Controllo posizione funzionale

Partendo dai codici Ruolo, Categoria, Profilo Professionale e Posizione Funzionale inviati si dovrà verificare la loro coerenza altrimenti ci si trova nella condizione di **“Posizione Funzionale non presente o non valida” (codice errore V0047)**

	OPESSAN DIPENDENTI DESCRIZIONE SERVIZI	OPES—SER-TS9 OPES--SER-TS9-V04 - Variazione qualifica Operatore Dipendente.docx Pag. <u>14</u> di 15
---	---	---

Controllo mansione

Se il codice della Mansione inviata è uguale a '0' e tipo Contratto = '1' **ci si trova nella condizione di Mansione non presente o non valida" (codice errore V0048)**

Se il codice della Mansione inviata è diversa da '0' e tipo Contratto = '0' **ci si trova nella condizione di Mansione non presente o non valida" (codice errore V0048)**

Altrimenti partendo dai codici Ruolo, Categoria, Profilo Professionale, Posizione Funzionale e Mansione si dovrà verificare la loro coerenza altrimenti ci si trova nella condizione di **"Mansione non presente o non valida" (codice errore V0048)**

Variazione qualifica

Se tutti i controlli formali e logici sono stati superati si dovrà procedere con le seguenti operazioni con la memorizzazione dei dati anche in relazione alla corretta configurazione rispetto alle Tabelle del CAN.

Il presente documento include, anche, i seguenti allegati:

- Elenco degli errori elencati nel file OPES--LST-01-VU-Elenco messaggi.xls
- WSDL del servizio nel file OPES-SSI-01-V01-WSDL Operatore Dipendente.xml.
- Esempio di request

```
<soapenv:Envelope xmlns:opes="http://opessan.opessanws.def.csi.it/"
xmlns:soapenv="http://schemas.xmlsoap.org/soap/envelope/">
  <soapenv:Header>
    <wsse:Security soapenv:mustUnderstand="1" xmlns:wsse="http://docs.oasis-
open.org/wss/2004/01/oasis-200401-wss-wssecurity-secext-1.0.xsd" xmlns:wsu="http://docs.oasis-
open.org/wss/2004/01/oasis-200401-wss-wssecurity-utility-1.0.xsd">
      <wsse:UsernameToken wsu:Id="UsernameToken-E2285AB5BB5A8E615D171378561217826">
        <wsse:Username>.....</wsse:Username>
        <wsse:Password Type="http://docs.oasis-open.org/wss/2004/01/oasis-200401-wss-username-
token-profile-1.0#PasswordText">.....</wsse:Password>
        <wsse:Nonce EncodingType="http://docs.oasis-open.org/wss/2004/01/oasis-200401-wss-soap-
message-security-1.0#Base64Binary">9feMFmUoFap83IDmZMjSHw==</wsse:Nonce>
        <wsu:Created>2024-04-22T11:33:32.178Z</wsu:Created>
      </wsse:UsernameToken>
    </wsse:Security>
  </soapenv:Header>
  <soapenv:Body>
    <opes:variazioneQualifica>
```



OPESSAN DIPENDENTI

DESCRIZIONE SERVIZI

OPES—SER-TS9
OPES--SER-TS9-V04 -
Variazione qualifica
Operatore
Dipendente.docx
Pag. 15 di 15

```
<!--Optional:-->
<arg0>
  <header>
    <sender>AAABBB99C99D999E</sender>
    <idAsr>010203</idAsr>
    <receiver></receiver>
  </header>
  <body>
    <!--Optional:-->
    <idAura>5665</idAura>
    <!--Optional:-->
    <azienda>010203</azienda>
    <!--Optional:-->
    <infoQualifica>
      <dataDecorrenza>2024-04-22T12:38:08</dataDecorrenza>
      <esclusivitaRapporto>1</esclusivitaRapporto>
      <tipoContratto>1</tipoContratto>
      <ruolo>1</ruolo>
      <categoria>NNN</categoria>
      <profiloProfessionale>1</profiloProfessionale>
      <posizioneFunzionale>1</posizioneFunzionale>
      <mansione>38</mansione>
    </infoQualifica>
  </body>
</arg0>
</opes:variazioneQualifica>
</soapenv:Body>
</soapenv:Envelope>
```